

# FTG elektrotechnikos prekės

# Šynos

## Eurovario



ES11210



ESS40810



711T-57P

Prekės kodas	Polių skaičius	Skerspjūvis	Modulių skaičius   Šynos ilgis	Pajungimo tipas	Modulio plotis	Fazių seka	Tinka šiems įrenginiams										
							ABB	SE IC60	SE K60N	Legrand	Siemens	Eaton	Chint	GE	EIT	Noark	Hager
ES10610	1	10 mm <sup>2</sup>	6	šakutė	17,8 mm	L,L,...			x*	x		x	x	x	x	x	x
ES10910	1	10 mm <sup>2</sup>	9	šakutė	17,8 mm	L,L,...			x*	x		x	x	x	x	x	x
ES11210	1	10 mm <sup>2</sup>	12	šakutė	17,8 mm	L,L,...			x*	x		x	x	x	x	x	x
ESS10610	1	10 mm <sup>2</sup>	6	strypelis	17,8 mm	L,L,...	x	x			x						
ESS10910	1	10 mm <sup>2</sup>	9	strypelis	17,8 mm	L,L,...	x	x			x						
ESS11210	1	10 mm <sup>2</sup>	12	strypelis	17,8 mm	L,L,...	x	x			x						
ES30610	3	10 mm <sup>2</sup>	6	šakutė	17,8 mm	L1,L2,L3,...			x*	x		x	x	x	x	x	x
ES30910	3	10 mm <sup>2</sup>	9	šakutė	17,8 mm	L1,L2,L3,...			x*	x		x	x	x	x	x	x
ES31210	3	10 mm <sup>2</sup>	12	šakutė	17,8 mm	L1,L2,L3,...			x*	x		x	x	x	x	x	x
ESS30610	3	10 mm <sup>2</sup>	6	strypelis	17,8 mm	L1,L2,L3,...	x	x			x						
ESS30910	3	10 mm <sup>2</sup>	9	strypelis	17,8 mm	L1,L2,L3,...	x	x			x						
ESS31210	3	10 mm <sup>2</sup>	12	strypelis	17,8 mm	L1,L2,L3,...	x	x			x						
ES40810	4	10 mm <sup>2</sup>	8	šakutė	17,8 mm	L1,L2,L3,N,L1,...			x*	x		x	x	x	x	x	x
ES41210	4	10 mm <sup>2</sup>	12	šakutė	17,8 mm	L1,L2,L3,N,L1,...			x*	x		x	x	x	x	x	x
ES41210N	4	10 mm <sup>2</sup>	12	šakutė	17,8 mm	L1,N,L2,N,L3,L1,...			x*	x		x	x	x	x	x	x
ESS40810	4	10 mm <sup>2</sup>	8	strypelis	17,8 mm	L1,L2,L3,N,L1,...	x	x			x						
ESS41210	4	10 mm <sup>2</sup>	12	strypelis	17,8 mm	L1,L2,L3,N,L1,...	x	x			x						
ESS41210N	4	10 mm <sup>2</sup>	12	strypelis	17,8 mm	L1,N,L2,N,L3,L1,...	x	x			x						

### Standartinės šynos parduodamos po 1 metrą

852P	1	10 mm <sup>2</sup>	1 m	šakutė	17,8 mm	L,L,L,...				x	x	x	x	x	x	x	x
711T-57P	3	10 mm <sup>2</sup>	1 m	šakutė	17,8 mm	L1, L2, L3,...				x	x	x	x	x	x	x	x
716TP	4	10 mm <sup>2</sup>	1 m	šakutė	17,8 mm	L1,L2,L3,N,L1,...				x	x	x	x	x	x	x	x
3240P	4	10 mm <sup>2</sup>	1 m	šakutė	17,8 mm	L1,N,L2,N,L3,N,L1,...				x	x	x	x	x	x	x	x
812SP	1	10 mm <sup>2</sup>	1 m	strypelis	17,6 mm	L,L,L,...	x										
731S-57P	3	10 mm <sup>2</sup>	1 m	strypelis	17,6 mm	L1, L2, L3,...	x										
3546P	4	10 mm <sup>2</sup>	1 m	strypelis	17,6 mm	L1,L2,L3,N,L1,...	x										
3596P	4	10 mm <sup>2</sup>	1 m	strypelis	17,6 mm	L1,N,L2,N,L3,N,L1,...	x										
854P	1	10 mm <sup>2</sup>	1 m	strypelis	17,8 mm	L,L,L,...		x			x						
710S-57P	3	10 mm <sup>2</sup>	1 m	strypelis	17,8 mm	L1, L2, L3,...		x			x						
716SP	4	10 mm <sup>2</sup>	1 m	strypelis	17,8 mm	L1,L2,L3,N,L1,...		x			x						
3494P	4	10 mm <sup>2</sup>	1 m	strypelis	17,8 mm	L1,N,L2,N,L3,N,L1,...		x			x						
1PL1000/10	1	10 mm <sup>2</sup>	1 m	strypelis	17,8 mm	L,L,L,...				x	x	x	x	x	x	x	x
1PL1000/16	1	16 mm <sup>2</sup>	1 m	strypelis	17,8 mm	L,L,L,...				x	x	x	x	x	x	x	x
1FL1000/10	1	10 mm <sup>2</sup>	1 m	šakutė	17,8 mm	L,L,L,...		x			x	x					
1FL1000/16	1	16 mm <sup>2</sup>	1 m	šakutė	17,8 mm	L,L,L,...		x			x	x					
3PL1000/10	3	10 mm <sup>2</sup>	1 m	strypelis	17,8 mm	L1, L2, L3,...				x	x	x	x	x	x	x	x
3PL1000/16	3	16 mm <sup>2</sup>	1 m	strypelis	17,8 mm	L1, L2, L3,...				x	x	x	x	x	x	x	x
3FT1000/10	3	10 mm <sup>2</sup>	1 m	šakutė	17,8 mm	L1, L2, L3,...		x			x	x					
3FT1000/16	3	16 mm <sup>2</sup>	1 m	šakutė	17,8 mm	L1, L2, L3,...		x			x	x					

\* Negalima sujungti kelių „Eurovario“ šakutės tipo šynelių šiuose automatiniuose jungikliuose.





Taip pat galima įsigyti didesnių skerspjūvių!

## Šynų priedai

Prekės kodas	Skerspjūvis	Aprašymas	Prekės vaizdas	Kiekis (vnt)
A11	<input type="checkbox"/> 10   16   20 mm <sup>2</sup>	Galinis dangtelis 1P šynai	852P, 812P, 854P, 1PL1000/10, 1PL1000/16, 1FL1000/10, 1FL1000/16	 50
A1	<input type="checkbox"/> 10   16 mm <sup>2</sup>	Galinis dangtelis 3P šynai	731S-57P, 710S-57P, 3PL1000/10, 3PL1000/16	 50
A4	<input type="checkbox"/> 10   16 mm <sup>2</sup>	Galinis dangtelis 3P šynai	711T-57P, 3FT1000/10, 3FT1000/16	 50
A2	<input type="checkbox"/> 10   16 mm <sup>2</sup>	Galinis dangtelis 4P šynai	716TP, 3240P, 3546P, 3596P, 716SP, 3494P	 50
BRL 5	<input checked="" type="checkbox"/> 5 modulių apsauga nuo atsitiktinio kontakto			 10 lazdelių



## Šynos užmaitinimo gnybtas

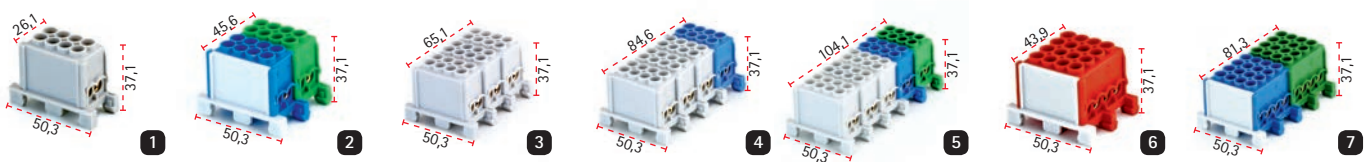

Prekės kodas	Izoluota apatinė dalis	Prijungimo vietos matmenys	Šakutės/Strypelio ilgis	Varžtas	Laidininko dydis		Maks. A V	Kiekis (vnt)
								
<b>1</b> Prijungimas: tiesus								
802-114	<input type="checkbox"/>	11   M6	15	PZ2	6 – 25 mm <sup>2</sup>	4 – 16 mm <sup>2</sup>	80 A   AC 690 V   DC 1.500 V	25
802-114I	<input checked="" type="checkbox"/>	11   M6	15	PZ2	6 – 25 mm <sup>2</sup>	4 – 16 mm <sup>2</sup>	80 A   AC 690 V   DC 1.500 V	25
802-114-BLAU	<input checked="" type="checkbox"/>	11   M6	15	PZ2	6 – 25 mm <sup>2</sup>	4 – 16 mm <sup>2</sup>	80 A   AC 690 V   DC 1.500 V	25
802-114I-BLAU	<input checked="" type="checkbox"/>	11   M6	15	PZ2	6 – 25 mm <sup>2</sup>	4 – 16 mm <sup>2</sup>	80 A   AC 690 V   DC 1.500 V	25
<b>2</b> Prijungimas: šoninis								
802-114Q	<input type="checkbox"/>	11   M6	15	PZ2	6 – 25 mm <sup>2</sup>	4 – 16 mm <sup>2</sup>	80 A   AC 690 V   DC 1.500 V	25
802-114QI	<input checked="" type="checkbox"/>	11   M6	15	PZ2	6 – 25 mm <sup>2</sup>	4 – 16 mm <sup>2</sup>	80 A   AC 690 V   DC 1.500 V	25
802-114Q-BLAU	<input checked="" type="checkbox"/>	11   M6	15	PZ2	6 – 25 mm <sup>2</sup>	4 – 16 mm <sup>2</sup>	80 A   AC 690 V   DC 1.500 V	25
802-114QI-BLAU	<input checked="" type="checkbox"/>	11   M6	15	PZ2	6 – 25 mm <sup>2</sup>	4 – 16 mm <sup>2</sup>	80 A   AC 690 V   DC 1.500 V	25
<b>3</b> Prijungimas: tiesus								
802-115S	<input type="checkbox"/>	4,3	15	PZ2	6 – 25 mm <sup>2</sup>	4 – 16 mm <sup>2</sup>	80 A   AC 690 V   DC 1.500 V	25
802-115SI	<input checked="" type="checkbox"/>	4,3	15	PZ2	6 – 25 mm <sup>2</sup>	4 – 16 mm <sup>2</sup>	80 A   AC 690 V   DC 1.500 V	25
802-115S-BL	<input checked="" type="checkbox"/>	4,3	15	PZ2	6 – 25 mm <sup>2</sup>	4 – 16 mm <sup>2</sup>	80 A   AC 690 V   DC 1.500 V	25
802-115SI-BLAU	<input checked="" type="checkbox"/>	4,3	15	PZ2	6 – 25 mm <sup>2</sup>	4 – 16 mm <sup>2</sup>	80 A   AC 690 V   DC 1.500 V	25
<b>4</b> Prijungimas: šoninis								
802-115SQ	<input type="checkbox"/>	4,3	15	PZ2	6 – 25 mm <sup>2</sup>	4 – 16 mm <sup>2</sup>	80 A   AC 690 V   DC 1.500 V	25
802-115SQI	<input checked="" type="checkbox"/>	4,3	15	PZ2	6 – 25 mm <sup>2</sup>	4 – 16 mm <sup>2</sup>	80 A   AC 690 V   DC 1.500 V	25
802-115SQ-BL	<input checked="" type="checkbox"/>	4,3	15	PZ2	6 – 25 mm <sup>2</sup>	4 – 16 mm <sup>2</sup>	80 A   AC 690 V   DC 1.500 V	25
802-115SQI-BLAU	<input checked="" type="checkbox"/>	4,3	15	PZ2	6 – 25 mm <sup>2</sup>	4 – 16 mm <sup>2</sup>	80 A   AC 690 V   DC 1.500 V	25

## Paskirstymo gnybtai



Prekės kodas	Nominali srovė [A]	Poliai	Pajungimai ir laidininko dydis		Kiekis (vnt)
					
DIN VDE 0603-2, Versija C, 400 V					
<b>1</b> KS251 KS251N KS251PE KS251R KS251BR KS251S	80 A	1	2 x 1,5 - 25 mm <sup>2</sup> 2 x 1,5 - 16 mm <sup>2</sup>	2 x 1,5 - 16 mm <sup>2</sup> 2 x 1,5 - 10 mm <sup>2</sup>	10
KS252 KS252N <b>2</b> KS252NPE KS252NR KS252RS	80 A	2	Per polių 2 x 1,5 - 25 mm <sup>2</sup> Per polių 2 x 1,5 - 16 mm <sup>2</sup>	Per polių 2 x 1,5 - 16 mm <sup>2</sup> Per polių 2 x 1,5 - 10 mm <sup>2</sup>	2
<b>3</b> KS253 KS253C KS253NPE	80 A	3	Per polių 1,5 - 25 mm <sup>2</sup> Per polių 1,5 - 16 mm <sup>2</sup>	Per polių 1,5 - 16 mm <sup>2</sup> Per polių 1,5 - 10 mm <sup>2</sup>	1
KS254 <b>4</b> KS254N KS254NC KS254PE	80 A	4	Per polių 1,5 - 25 mm <sup>2</sup> Per polių 1,5 - 16 mm <sup>2</sup>	Per polių 1,5 - 16 mm <sup>2</sup> Per polių 1,5 - 10 mm <sup>2</sup>	1
KS255 <b>5</b> KS255NPE KS255NPEC	80 A	5	Per polių 1,5 - 25 mm <sup>2</sup> Per polių 1,5 - 16 mm <sup>2</sup>	Per polių 1,5 - 16 mm <sup>2</sup> Per polių 1,5 - 10 mm <sup>2</sup>	1
KS251D KS251PED KS251ND <b>6</b> KS251RD KS251SD KS251DBR	80 A	1	4 x 1,5 - 25 mm <sup>2</sup> 4 x 1,5 - 16 mm <sup>2</sup>	4 x 1,5 - 16 mm <sup>2</sup> 4 x 1,5 - 10 mm <sup>2</sup>	10
<b>7</b> KS252NDPED KS252RDSD	80 A	2	Per polių 4 x 1,5 - 25 mm <sup>2</sup> Per polių 4 x 1,5 - 16 mm <sup>2</sup>	Per polių 4 x 1,5 - 16 mm <sup>2</sup> Per polių 4 x 1,5 - 10 mm <sup>2</sup>	10
KS254ND KS254NDC	80 A	4	3 x 1,5 - 25 mm <sup>2</sup> 3 x 1,5 - 16 mm <sup>2</sup> 1 x 1,5 - 25 mm <sup>2</sup> 1 x 1,5 - 16 mm <sup>2</sup>	3 x 1,5 - 16 mm <sup>2</sup> 3 x 1,5 - 10 mm <sup>2</sup> 1 x 1,5 - 16 mm <sup>2</sup> 1 x 1,5 - 10 mm <sup>2</sup>	1
KS255NDPE KS255NDPED KS255NDPEDC	80 A	5	3 x (2 x 1,5 - 25 mm <sup>2</sup> ) 3 x (2 x 1,5 - 16 mm <sup>2</sup> ) 2 x (4 x 1,5 - 25 mm <sup>2</sup> ) 2 x (4 x 1,5 - 16 mm <sup>2</sup> )	3 x (2 x 1,5 - 16 mm <sup>2</sup> ) 3 x (2 x 1,5 - 10 mm <sup>2</sup> ) 2 x (4 x 1,5 - 16 mm <sup>2</sup> ) 2 x (4 x 1,5 - 10 mm <sup>2</sup> )	1
<b>8</b> KS351 KS351N KS351PE KS351R KS351BR KS351S	100 A	1	2 x 4 - 35 mm <sup>2</sup> 2 x 2,5 - 25 mm <sup>2</sup>	2 x 4 - 25 mm <sup>2</sup> 2 x 2,5 - 16 mm <sup>2</sup>	10

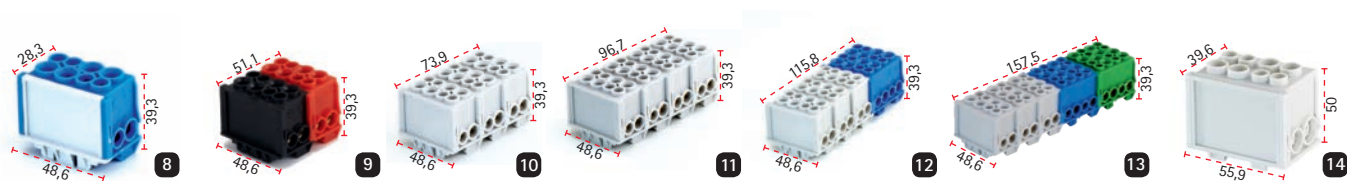

Prekės kodas	Nominali srovė [A]	Poliai	Pajungimai ir laidininko dydis		Kiekis (vnt)
<b>9</b> KS352 KS352NPE KS352NR KS352RS	100 A	2	Per polių 2 x 4 - 35 mm <sup>2</sup> Per polių 2 x 2,5 - 25 mm <sup>2</sup>	Per polių 2 x 4 - 25 mm <sup>2</sup> Per polių 2 x 2,5 - 16 mm <sup>2</sup>	2
<b>10</b> KS353 KS353C	100 A	3	Per polių 2 x 4 - 35 mm <sup>2</sup> Per polių 2 x 2,5 - 25 mm <sup>2</sup>	Per polių 2 x 4 - 25 mm <sup>2</sup> Per polių 2 x 2,5 - 16 mm <sup>2</sup>	1
<b>11</b> KS354 KS354N KS354NC	100 A	4	Per polių 2 x 4 - 35 mm <sup>2</sup> Per polių 2 x 2,5 - 25 mm <sup>2</sup>	Per polių 2 x 4 - 25 mm <sup>2</sup> Per polių 2 x 2,5 - 16 mm <sup>2</sup>	10
KS355 KS355NPE KS355NPEC	100 A	5	Per polių 2 x 4 - 35 mm <sup>2</sup> Per polių 2 x 2,5 - 25 mm <sup>2</sup>	Per polių 2 x 4 - 25 mm <sup>2</sup> Per polių 2 x 2,5 - 16 mm <sup>2</sup>	10
KS351D KS351PED KS351ND KS351RD KS351SD	100 A	1	4 x 4 - 35 mm <sup>2</sup> 4 x 2,5 - 25 mm <sup>2</sup>	4 x 4 - 25 mm <sup>2</sup> 4 x 2,5 - 16 mm <sup>2</sup>	10
KS352NDPED KS352RDSD	100 A	2	Per polių 4 x 4 - 35 mm <sup>2</sup> Per polių 4 x 2,5 - 25 mm <sup>2</sup>	Per polių 4 x 4 - 25 mm <sup>2</sup> Per polių 4 x 2,5 - 16 mm <sup>2</sup>	1
<b>12</b> KS354ND KS354NDC	100 A	4	3 x 4 - 35 mm <sup>2</sup> 3 x 2,5 - 25 mm <sup>2</sup> 1 x 4 - 35 mm <sup>2</sup> 1 x 2,5 - 25 mm <sup>2</sup>	3 x 4 - 25 mm <sup>2</sup> 3 x 2,5 - 16 mm <sup>2</sup> 1 x 4 - 25 mm <sup>2</sup> 1 x 2,5 - 16 mm <sup>2</sup>	1
<b>13</b> KS355NDPE KS355NDPED KS355NDPEDC	100 A	5	4 x 4 - 35 mm <sup>2</sup> 4 x 2,5 - 25 mm <sup>2</sup> 1 x 4 - 35 mm <sup>2</sup> 1 x 2,5 - 25 mm <sup>2</sup>	4 x 4 - 25 mm <sup>2</sup> 4 x 2,5 - 16 mm <sup>2</sup> 1 x 4 - 25 mm <sup>2</sup> 1 x 2,5 - 16 mm <sup>2</sup>	10
<b>14</b> KS701 KS702 KS703 KS704 KS705	160 A	1 2 3 4 5	Per polių 2 x 6 - 70 mm <sup>2</sup> Per polių 2 x 6 - 50 mm <sup>2</sup>	Per polių 2 x 6 - 50 mm <sup>2</sup> Per polių 2 x 6 - 35 mm <sup>2</sup>	1



Kiti deriniai pagal pareikalavimą.

## LPDB · Paskirstymo gnybtai stulpinėms atramoms

### KA42x

- Sujungimo gnybtas
- Spyruoklinių gnybtų technologija: nereikia jokių įrankių
- Maks. darbinė srovė: 25A
- Maks. darbinė įtampa: 690 V AC
- Medžiaga: varis



KA42



KA42SP

### KA352

- Mažas paskirstymo gnybtas / Varžtas tiesiogiai prispaudžia laidininką
- Korpusas slankioja aukštyn - žemyn, uždarytoje padėtyje - užfiksuojamas
- Maks. darbinė srovė: 125A (Cu) ir 100A (Al)
- Maks. darbinė įtampa: 690 V AC
- Maks. užveržimo jėga:  $\varnothing 8,5$ : 4 - 5 Nm su 2,5 - 35 mm<sup>2</sup> (įvestis)  $\varnothing 4,4$ : 2 Nm su 1,5 - 10 mm<sup>2</sup> (išvestis)
- Medžiaga: alavuotas aliuminis
- DIN begelio adapteris (KAH)



KA352



KA352N



KA352PE



KAH

### KA50x

- Mažas paskirstymo gnybtas / Varžtas tiesiogiai prispaudžia laidininką
- Korpusas slankioja aukštyn - žemyn, uždarytoje padėtyje - užfiksuojamas
- Maks. darbinė srovė: 160A (Cu) ir 125A (Al)
- Maks. darbinė įtampa: 690 V AC, 1000 V DC
- Maks. užveržimo jėga:  $\varnothing 11$ : 6 - 8 Nm su 6 - 50 mm<sup>2</sup> (įvestis)  $\varnothing 4,4$ : 2 Nm su 1,5 - 10 mm<sup>2</sup> (išvestis)
- Apsaugos klasė: IP23 / IP33 su prijungtu laidu
- Medžiaga: alavuotas aliuminis
- DIN begelio adapteris (KAH)



KA502



KA503N





KA504PE



KAH



Prekės kodas	Pajungimai ir laidininko dydis		Apsaugos klasė	Spalva	Dydis [mm]
					
KA42	0,75 - 4 mm <sup>2</sup>	0,75 - 4 mm <sup>2</sup>	IP33	■ pilka	26,6 x 18,7 x 25,8
KA42SP	0,75 - 4 mm <sup>2</sup>	0,75 - 4 mm <sup>2</sup>	IP44	■ pilka	28,2 x 20,3 x 28,6
ZUB 42SP	Apsauginis gaubtelis KA42 gnybtams			■ pilka	28,2 x 20,3 x 12,8
KA352	2 x 2,5 - 35 mm <sup>2</sup> 1 x 1,5 - 10 mm <sup>2</sup>	2 x 2,5 - 25 mm <sup>2</sup> 1 x 1,5 - 6 mm <sup>2</sup>	IP23   IP33*	■ pilka	35,6 x 29 x 50
KA352N	2 x 2,5 - 35 mm <sup>2</sup> 1 x 1,5 - 10 mm <sup>2</sup>	2 x 2,5 - 25 mm <sup>2</sup> 1 x 1,5 - 6 mm <sup>2</sup>	IP23   IP33*	■ mėlyna	35,6 x 29 x 50
KA352PE	2 x 2,5 - 35 mm <sup>2</sup> 1 x 1,5 - 10 mm <sup>2</sup>	2 x 2,5 - 25 mm <sup>2</sup> 1 x 1,5 - 6 mm <sup>2</sup>	IP23   IP33*	■ žalias	35,6 x 29 x 50
KA502	2 x 6 - 50 mm <sup>2</sup>   1 x 1,5 - 10 mm <sup>2</sup>	2 x 6 - 35 mm <sup>2</sup>   1 x 1,5 - 6 mm <sup>2</sup>	IP23   IP33*	■ pilka	41,6 x 29,7 x 50
KA502N	2 x 6 - 50 mm <sup>2</sup>   1 x 1,5 - 10 mm <sup>2</sup>	2 x 6 - 35 mm <sup>2</sup>   1 x 1,5 - 6 mm <sup>2</sup>	IP23   IP33*	■ mėlyna	41,6 x 29,7 x 50
KA502PE	2 x 6 - 50 mm <sup>2</sup>   1 x 1,5 - 10 mm <sup>2</sup>	2 x 6 - 35 mm <sup>2</sup>   1 x 1,5 - 6 mm <sup>2</sup>	IP23   IP33*	■ žalias	41,6 x 29,7 x 50
KA503	3 x 6 - 50 mm <sup>2</sup>   2 x 1,5 - 10 mm <sup>2</sup>	3 x 6 - 35 mm <sup>2</sup>   2 x 1,5 - 6 mm <sup>2</sup>	IP23   IP33*	■ pilka	57,6 x 29,7 x 50
KA503N	3 x 6 - 50 mm <sup>2</sup>   2 x 1,5 - 10 mm <sup>2</sup>	3 x 6 - 35 mm <sup>2</sup>   2 x 1,5 - 6 mm <sup>2</sup>	IP23   IP33*	■ mėlyna	57,6 x 29,7 x 50
KA503PE	3 x 6 - 50 mm <sup>2</sup>   2 x 1,5 - 10 mm <sup>2</sup>	3 x 6 - 35 mm <sup>2</sup>   2 x 1,5 - 6 mm <sup>2</sup>	IP23   IP33*	■ žalias	57,6 x 29,7 x 50
KA504	4 x 6 - 50 mm <sup>2</sup>   3 x 1,5 - 10 mm <sup>2</sup>	4 x 6 - 35 mm <sup>2</sup>   3 x 1,5 - 6 mm <sup>2</sup>	IP23   IP33*	■ pilka	73,6 x 29,7 x 50
KA504N	4 x 6 - 50 mm <sup>2</sup>   3 x 1,5 - 10 mm <sup>2</sup>	4 x 6 - 35 mm <sup>2</sup>   3 x 1,5 - 6 mm <sup>2</sup>	IP23   IP33*	■ mėlyna	73,6 x 29,7 x 50
KA504PE	4 x 6 - 50 mm <sup>2</sup>   3 x 1,5 - 10 mm <sup>2</sup>	4 x 6 - 35 mm <sup>2</sup>   3 x 1,5 - 6 mm <sup>2</sup>	IP23   IP33*	■ žalias	73,6 x 29,7 x 50
KAH	DIN bėgelio adapteris skirtas KA50x, KA352x			■ pilka	63,0 x 15,0 x 9,0

\*IP33 su prijungtu laidu

## ECB · Paskirstymo gnybtai

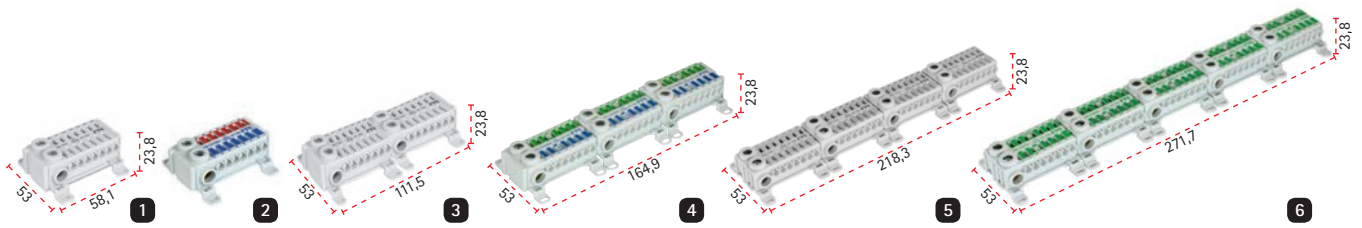

Prekės kodas	Pajungimai	I [A]	U [V]	Kiekis (vnt)	
<b>1</b> KS 741 KS 741N KS 741PE KS 741R KS 741A** KS 741B**	2 Varžtiniai gnybtai	14 Spyruoklinių gnybtų	76	450	10
<b>2</b> KS 741NPE KS 741RR KS 741RN KS 741NN	2x 1 Varžtinį gnybtą	2x 7 Spyruokliniai gnybtai	76	450	10
<b>3</b> KS 742 KS 742N KS 742PE	4 Varžtiniai gnybtai	28 Spyruokliniai gnybtai	76	450	10
KS 742NPE-11*	1x 2 + 2 x 1 Varžtinis gnybtas	1x 14 + 2x 7 Spyruokliniai gnybtai	76	450	10
KS 742NPE	2x 2 Varžtiniai gnybtai	2x 14 Styruoklinių gnybtų	76	450	10
KS 743 KS 743N KS 743PE	6 Varžtiniai gnybtai	42 Spyruokliniai gnybtai	76	450	10
<b>4</b> KS 743NPE	2 x 3 Varžtiniai gnybtai	2x 21 Spyruoklinį gnybtą	76	450	10
<b>5</b> KS 744 KS 744N KS 744PE	8 Varžtiniai gnybtai	56 Spyruokliniai gnybtai	76	450	10
KS 744NPE	2x 4 Varžtiniai gnybtai	2x 28 Spyruoklinius gnybtus	76	450	10
<b>6</b> KS 745 KS 745N KS 745PE	10 Varžtinių gnybtų	70 Spyruoklinių gnybtų	76	450	10
KS 745NPE	2x 5 Varžtiniai gnybtai	2x 35 Spyruoklinius gnybtus	76	450	10



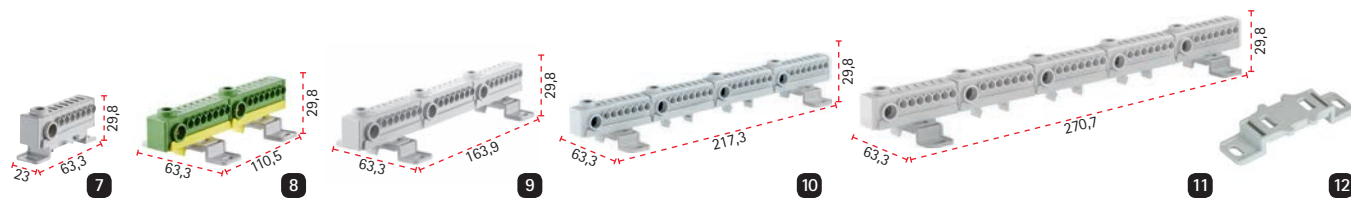

Prekės kodas	Pajungimai	I [A]	U [V]	Kiekis (vnt)	
<b>7</b> KS74H1 KS74H1N KS74H1PE KS74H1R KS74H1S	1 Varžtinis gnybtas	7 Spyruokliniai gnybtai	76	450	10
<b>8</b> KS74H2 KS74H2N KS74H2PE KS74H2R KS74H2S	2 Varžtiniai gnybtai	14 Spyruokliniai gnybtai	76	450	10
<b>9</b> KS74H3 KS74H3N KS74H3PE KS74H3R KS74H3S	3 Varžtiniai gnybtai	21 Spyruokliniai gnybtai	76	450	5
<b>10</b> KS74H4 KS74H4N KS74H4PE KS74H4R KS74H4S	4 Varžtiniai gnybtai	28 Spyruokliniai gnybtai	76	450	5
<b>11</b> KS74H5 KS74H5N KS74H5PE KS74H5R KS74H5S	5 Varžtiniai gnybtai	35 Spyruokliniai gnybtai	76	450	5
<b>12</b> ZUB ECB	DIN bėgelio adapteris skirtas KS74H	76	450	10	

\* Neutralės gnybto laidininkų potencialas atskirtas

\*\* Skirta DC srovei (741A + / 741B-)



Varžtiniai	2,5 - 25 mm <sup>2</sup>	2,5 - 16 mm <sup>2</sup>
Spyruokliniai gnybtai	0,5 - 4 mm <sup>2</sup>	0,5 - 4 mm <sup>2</sup>

## Gnybtų juostelės KL



Prekės kodas	Skerspjūvis	Poliai	Atsparumas karščiui iki	Spalva	Kiekis (vnt)
Gnybtų juostos, kurių korpusas pagamintas iš elastingo plastiko, atsparus ugniai, su kokybiškais ir neiškrentančiais varžtais					
KL1202N	2,5 mm <sup>2</sup>	12	80°C	neutralus	10   250
KL1204N	4 - 6 mm <sup>2</sup>	12	80°C		10   250
KL1210N	10 mm <sup>2</sup>	12	80°C		10   200
KL1216N	16 mm <sup>2</sup>	12	80°C		10   100

## Spyruokliniai instaliaciniai gnybtai



Prekės kodas	Pajungimo vietų skaičius	Spalva	Kiekis (vnt)	
Spyruokliniai instaliaciniai gnybtai daugiagysliams ir monolitiniams laidininkams, sertifikuoti pagal DIN EN 60998, VDE: 450 V, 25 A, T80, laidininko skerspjūvis 0,2–2,5 mm <sup>2</sup>				
UL: 600 V, 20 A, 105°C, AWG 24–14				
Kompaktiški matmenys, lengvai nulenkiama rankenėlė, rankenėlės nereikia atlenkti naudojant monolitinius laidininkus, inspekcinis langelis prijungimo patikrinimui				
1	DSKF22	2	Skaidrus	100   2000
2	DSKF23	3	Skaidrus	100   2000
3	DSKF25	5	Skaidrus	50   1000
Kompaktiški matmenys, lengvai prijungiamas ir atjungiamas laidininkas				
4	DSKM23	3	Oranžinis - skaidrus	100   2000
5	DSKM25	5	Oranžinis - skaidrus	100   2000
6	DSKM28	8	Oranžinis - skaidrus	50   1000

## Potencialo išlyginimo gnybtas

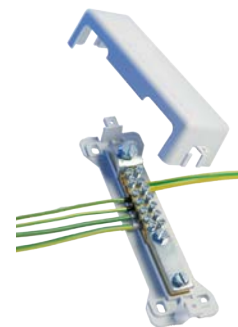

- Galimas su ar be dangtelio
- Potencialo išlyginimui pagal DIN VDE 0100-410 / -540, taip pat žaibo apsaugos potencialų išlyginimui pagal DIN VDE 0185-305

Techniniai duomenys	943o	943	944
Maksimali žaibo impulsinė srovė	100 kA (10/350)		100 kA (10/350)
Pajungimai ir laidininko dydis			
U-monolitas, R-daugiagydis	2 x 2,5 - 25 mm <sup>2</sup> 5 x 1,5 - 10 mm <sup>2</sup>		2 x 2,5 - 25 mm <sup>2</sup>
K-daugiagydis minkštas (su antgaliu)	2 x 2,5 - 16 mm <sup>2</sup>		7 x 2,5 - 25 mm <sup>2</sup>
F-daugiagydis minkštas (su antgaliu)	5 x 1,5 - 6 mm <sup>2</sup>		7 x 2,5 - 16 mm <sup>2</sup>
Apvalus laidininkas (apsauga nuo žaibo)	-		1 x 8 - 12 mm
Ižeminimo juosta	-		up to 30 x 3,5 mm
Maks. užveržimo jėga	2 x 3,5 Nm 5 x 2 Nm		7 x 3,5 Nm
Apsaugos klasė	-	IP 10	IP 20

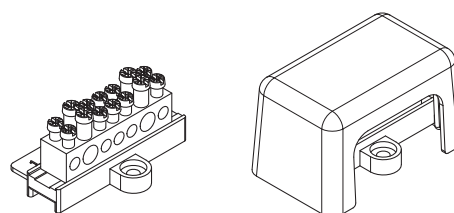

943o

943

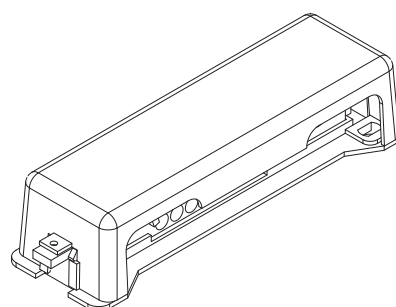
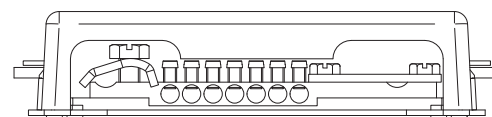

944

Prekės kodas	Aprašymas
943o	Potencialo išlyginimo gnybtas be dangtelio
943	Potencialo išlyginimo gnybtas su dangteliu, apsaugos klasė IP10
944	Potencialo išlyginimo gnybtas su dangteliu, apsaugos klasė IP20

**FTG - Friedrich Göhringer  
Elektrotechnik GmbH**  
Gerwigstr. 8  
D-78098 Triberg, Germany  
Phone +49 7722 96 36 0  
info@ftg-germany.de  
www.ftg-germany.de

**MOREK UAB**  
Savanorių pr. 176F  
03154 Vilnius Lithuania  
+370 673 82192  
info@morek.lt  
www.morek.lt

